

# Tubes pour respirateurs

## Tubes en silicone pour respirateurs de 19 mm, adultes

autoclavables à 134°C / 10-18 mn

Couleur: vert clair (spirales), transparent (tube),

Longueur	REF	boîte
30 cm	<b>66-22-030</b>	1
40 cm	<b>66-22-040</b>	1
60 cm	<b>66-22-060</b>	1
80 cm	<b>66-22-080</b>	1
90 cm	<b>66-22-090</b>	1
110 cm	<b>66-22-110</b>	1
130 cm	<b>66-22-130</b>	1
150 cm	<b>66-22-150</b>	1
180 cm	<b>66-22-180</b>	1
200 cm	<b>66-22-200</b>	1

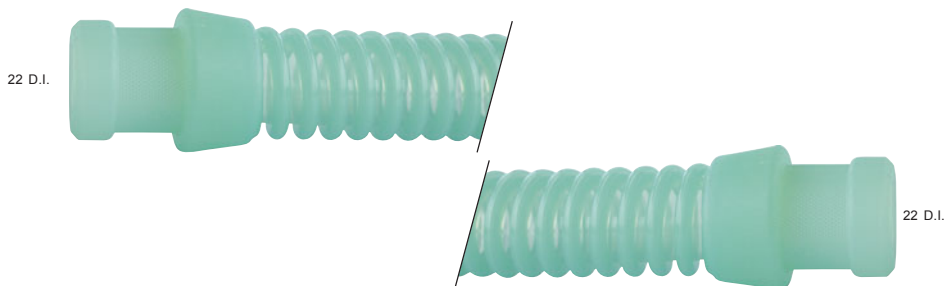

Couleur: transparent (spirales et tube)

Longueur	REF	boîte
30 cm	<b>66-22-030tr</b>	1
40 cm	<b>66-22-040tr</b>	1
60 cm	<b>66-22-060tr</b>	1
80 cm	<b>66-22-080tr</b>	1
90 cm	<b>66-22-090tr</b>	1
110 cm	<b>66-22-110tr</b>	1
130 cm	<b>66-22-130tr</b>	1
150 cm	<b>66-22-150tr</b>	1
180 cm	<b>66-22-180tr</b>	1
200 cm	<b>66-22-200tr</b>	1

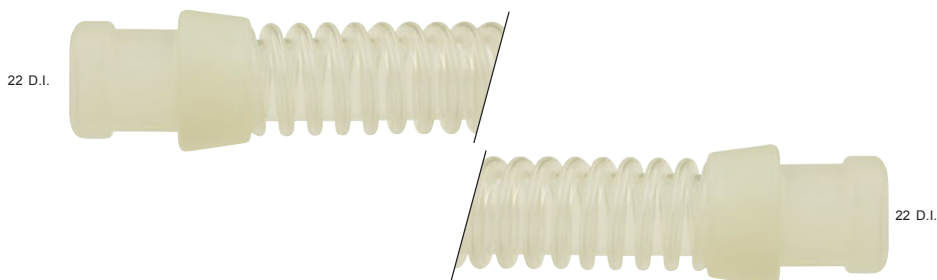

## Tubes en silicone pour respirateurs de 19 mm avec manchon angulaire, adultes

Couleur: vert clair (spirales), transparent (tube), autoclavables à 134°C / 10-18 mn

Longueur	REF	boîte
25 cm	<b>66-22-925</b>	1
40 cm	<b>66-22-940</b>	1

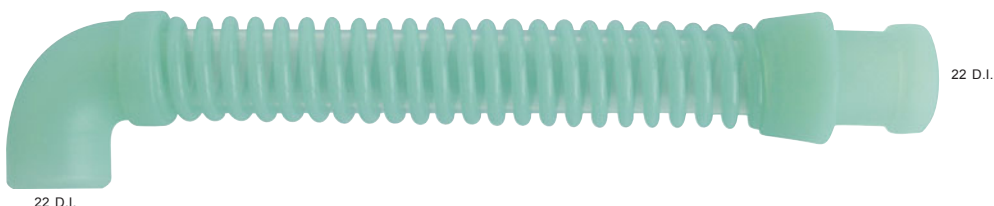

## Tubes "légers" en silicone de 16 mm, adultes

Couleur: vert clair (spirales), transparent (tube), autoclavables à 134°C / 10-18 mn

- réduction du poids due à la diminution des tubes
- stabilité élevée
- longévité comparable à celle des autres tubes autoclavables

Longueur	REF	boîte
30 cm	<b>69-16-030</b>	1
45 cm	<b>69-16-045</b>	1
60 cm	<b>69-16-060</b>	1
90 cm	<b>69-16-090</b>	1
110 cm	<b>69-16-110</b>	1
130 cm	<b>69-16-130</b>	1
150 cm	<b>69-16-150</b>	1
180 cm	<b>69-16-180</b>	1
200 cm	<b>69-16-200</b>	1

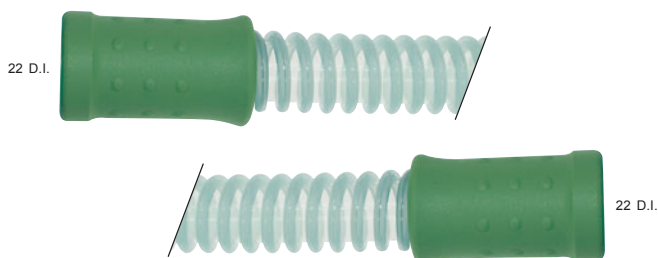

### Attache en silicone

pour tubes pour respirateurs de 9 mm et 19 mm

REF 66-00-002 boîte 5



### Connecteur droit

pour connecter et rallonger les tubes en silicone de 16 mm, Matériau: POM, autoclavable à 134°C / 10-18 mn

REF 60-15-110 boîte 1



# Tubes pour respirateurs

## Tubes en silicone pour respirateurs de 9 mm, pédiatriques

Couleur: vert clair (spirales), transparent (tube), autoclavables à 134°C / 10-18 mn

### avec connexions de 10 mm aux deux extrémités

Longueur	REF	boîte
25 cm	<b>66-10-025</b>	1
45 cm	<b>66-10-045</b>	1
60 cm	<b>66-10-060</b>	1
85 cm	<b>66-10-085</b>	1
110 cm	<b>66-10-110</b>	1
130 cm	<b>66-10-130</b>	1
150 cm	<b>66-10-150</b>	1
200 cm	<b>66-10-200</b>	1

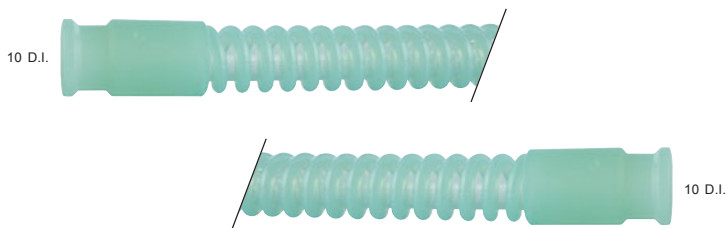

### avec connexions de 10 mm / 22 mm

Longueur	REF	boîte
25 cm	<b>66-11-025</b>	1
45 cm	<b>66-11-045</b>	1
60 cm	<b>66-11-060</b>	1
85 cm	<b>66-11-085</b>	1
110 cm	<b>66-11-110</b>	1
130 cm	<b>66-11-130</b>	1
150 cm	<b>66-11-150</b>	1
170 cm	<b>66-11-170</b>	1
200 cm	<b>66-11-200</b>	1

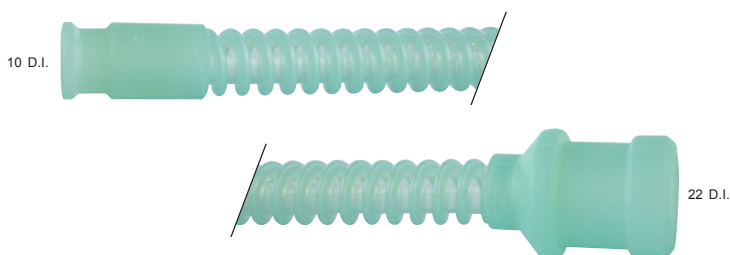

### avec connexions de 22 mm aux deux extrémités

Longueur	REF	boîte
25 cm	<b>66-12-025</b>	1
60 cm	<b>66-12-060</b>	1
85 cm	<b>66-12-085</b>	1
110 cm	<b>66-12-110</b>	1
130 cm	<b>66-12-130</b>	1
150 cm	<b>66-12-150</b>	1
170 cm	<b>66-12-170</b>	1
200 cm	<b>66-12-200</b>	1

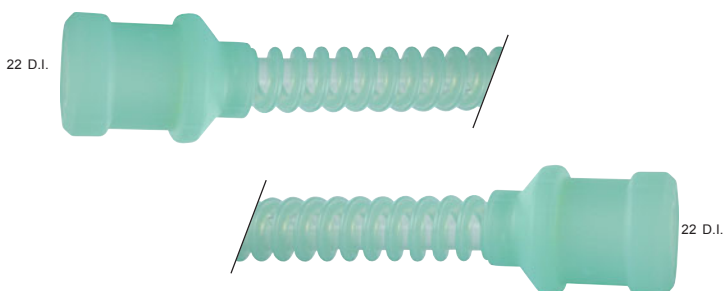

## Tubes "légers" en silicone de 9 mm, pédiatriques

Couleur: vert clair (spirales), transparent (tube), autoclavables à 134°C

- réduction du poids due à la diminution des parois
- stabilité élevée
- longévité comparable à celle des autres tubes autoclavables

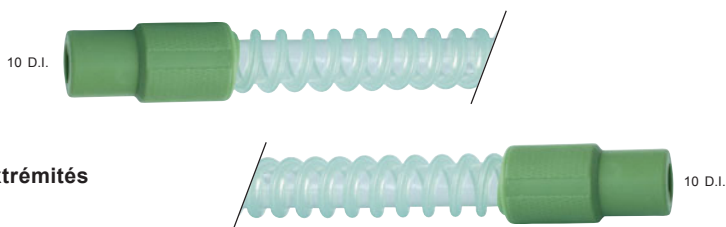

### avec connexions de 10 mm aux deux extrémités

Longueur	REF	boîte
25 cm	<b>69-10-025</b>	1
45 cm	<b>69-10-045</b>	1
60 cm	<b>69-10-060</b>	1
90 cm	<b>69-10-090</b>	1
110 cm	<b>69-10-110</b>	1
130 cm	<b>69-10-130</b>	1
150 cm	<b>69-10-150</b>	1
170 cm	<b>69-10-170</b>	1
200 cm	<b>69-10-200</b>	1

# Ballons d'anesthésie & Pièges à eau

## Ballons d'anesthésie en silicone

transparent, avec connexion de 22 mm et attache autoclavables à 134°C / 10-18 mn

### Standard

Taille	REF	boîte
500 ml	<b>66-00-011</b>	1
1000 ml	<b>66-00-015</b>	1
1500 ml	<b>66-00-012</b>	1
2300 ml	<b>66-00-013</b>	1
3000 ml	<b>66-00-014</b>	1



### avec embout ouvert

Taille	REF	boîte
500 ml	<b>66-00-041</b>	1
1000 ml	<b>66-00-045</b>	1
1500 ml	<b>66-00-042</b>	1
2300 ml	<b>66-00-043</b>	1
3000 ml	<b>66-00-044</b>	1



### avec trou de 5 mm

Taille	REF	boîte
500 ml	<b>66-00-441</b>	1
1000 ml	<b>66-00-445</b>	1
1500 ml	<b>66-00-442</b>	1
2300 ml	<b>66-00-443</b>	1
3000 ml	<b>66-00-444</b>	1



## Pièges à eau

autoclavable à 134°C / 10-18 mn, Matériau: PSU

### Adulte

REF 66-40-500 boîte 6



REF 66-40-520 boîte 6



### Enfant

REF 66-40-510 boîte 6



### Piège à eau pour respirateurs

REF 66-40-511 boîte 6

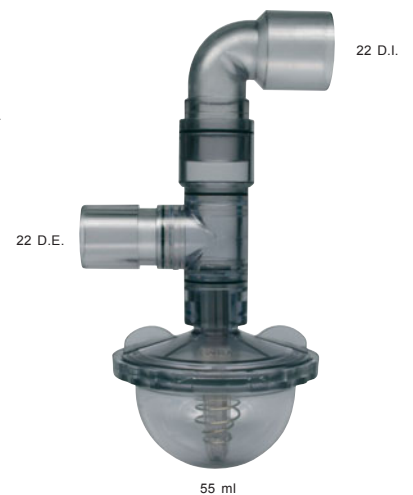

## Circuit pour narcose, pédiatrique

autoclavable à 134°C / 10-18 mn

composé de:

- 2 x 9,0 mm Tube en silicone pour respirateurs REF 66-11-110
- 1 x 9,0 mm Tube en silicone pour respirateurs REF 66-12-110
- 1 x Raccord angulaire en Y REF 60-20-100
- 1 x Ballon d'anesthésie en silicone, 500 ml REF 66-00-011
- 1 x Raccord droit REF 60-12-110

REF 62-11-200 boîte 1

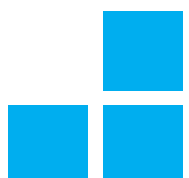

# Raccords pédiatriques

## Raccords angulaires orientables en Y, pédiatriques

autoclavables à 134°C / 10-18 mn, Matériau: PSU

### “simple rotule” Standard

REF 60-20-100 boîte 10

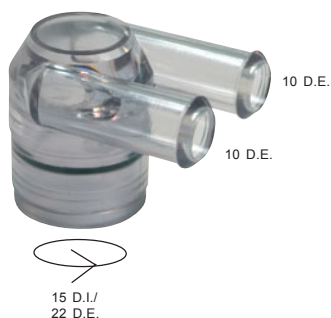

### “simple rotule” avec connexion femelle métallique Luer Lock

REF 60-20-101 boîte 10



### “simple rotule” avec capuchon de 3,0 mm pour la bronchoscopie et l’aspiration

bleu, utilisable aussi pour la prise de température

REF 60-20-200 boîte 10



### “simple rotule” avec capuchon de 3,0 mm pour la bronchoscopie et l’aspiration et connexion Luer Lock

bleu, utilisable aussi pour la prise de température

REF 60-20-201 boîte 10



## Raccords angulaires en Y, pédiatriques

autoclavables à 134°C / 10-18 mn

### “simple rotule” avec deux tuyaux spiralés pédiatriques avec des raccords de 15,0 mm

REF 65-20-100 boîte 10

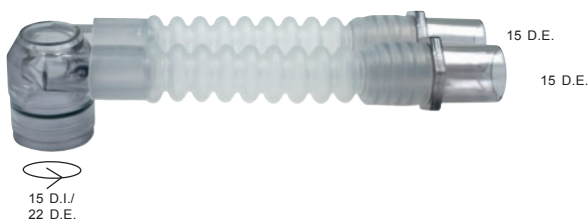

### “simple rotule” avec capuchon de 3,0 mm pour la bronchoscopie et l’aspiration et deux tuyaux spiralés pédiatriques avec des raccords de 15,0 mm

REF 65-20-200 boîte 10



## Tuyaux spiralés en silicone, pédiatriques

autoclavables à 134°C / 10-18 mn

Longueur: 9,0 cm REF 65-00-090 boîte 10



Longueur: 10,5 cm REF 65-00-105 boîte 10



# Raccords pédiatriques

## Raccords angulaires en Y, pédiatriques

### Version extra légère

autoclavables à 134°C / 10-18 mn, Matériau: PMP

#### Standard, avec connexion Luer

(4,0 mm D.E.)

REF 60-20-300 boîte 10



#### avec connexion femelle Luer Lock

REF 60-20-301 boîte 10



#### avec connexion Luer

(4,0 mm D.E.) et avec capuchon de 2,0 mm pour la bronchoscopie et l'aspiration, jaune

REF 60-20-400 boîte 10



## Raccords angulaires en Y, pédiatriques

autoclavables à 134°C / 10-18 mn, Matériau: PSU

#### Standard

REF 60-20-600 boîte 10

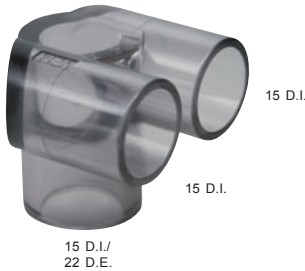

#### avec connexion pour mesurer la pression (6,0 mm D.I.)

REF 60-20-602 boîte 10



#### avec connexion pour mesurer la température (7,6 mm D.I.)

REF 60-20-603 boîte 10



## Raccords droits

utilisables avec REF 60-20-60x, autoclavables à 134°C / 10-18 mn, Matériau: PSU



REF 60-30-005 boîte 10



REF 60-40-005 boîte 10

## Raccords droits

avec connexion pour prise de température autoclavables à 134°C / 10-18 mn, Matériau: PSU



REF 60-20-703 boîte 10



REF 60-20-713 boîte 10

## Raccords droits orientables en Y, pédiatriques

autoclavables à 134°C / 10-18 mn, Matériau: PSU



#### “simple rotule” Standard

REF 60-20-500 boîte 10



#### “simple rotule” avec connexion femelle métallique Luer Lock

REF 60-20-501 boîte 10

## Capuchons pour la bronchoscopie et l'aspiration

en silicone, pour les raccords angulaires en Y

Orifice	Code couleur	REF	boîte
3,0 mm	bleu	60-60-110	10
2,0 mm	jaune	60-60-112	10



## Bouchon en silicone

pour des raccords en Y REF 60-20-602, ...-603

REF 60-11-999  
boîte 1

